

NOTICE DE MONTAGE
KIT REHAUSSE AGCP DESTINE A L'ARMOIRE POUR
BRANCHEMENT A PUISSANCE SURVEILLEE N° ENEDIS 6980235

CODE ARTICLE SEIFEL	DESCRIPTIF
80469	Kit réhausse pour toute la gamme d'AGCP de 100 à 400A

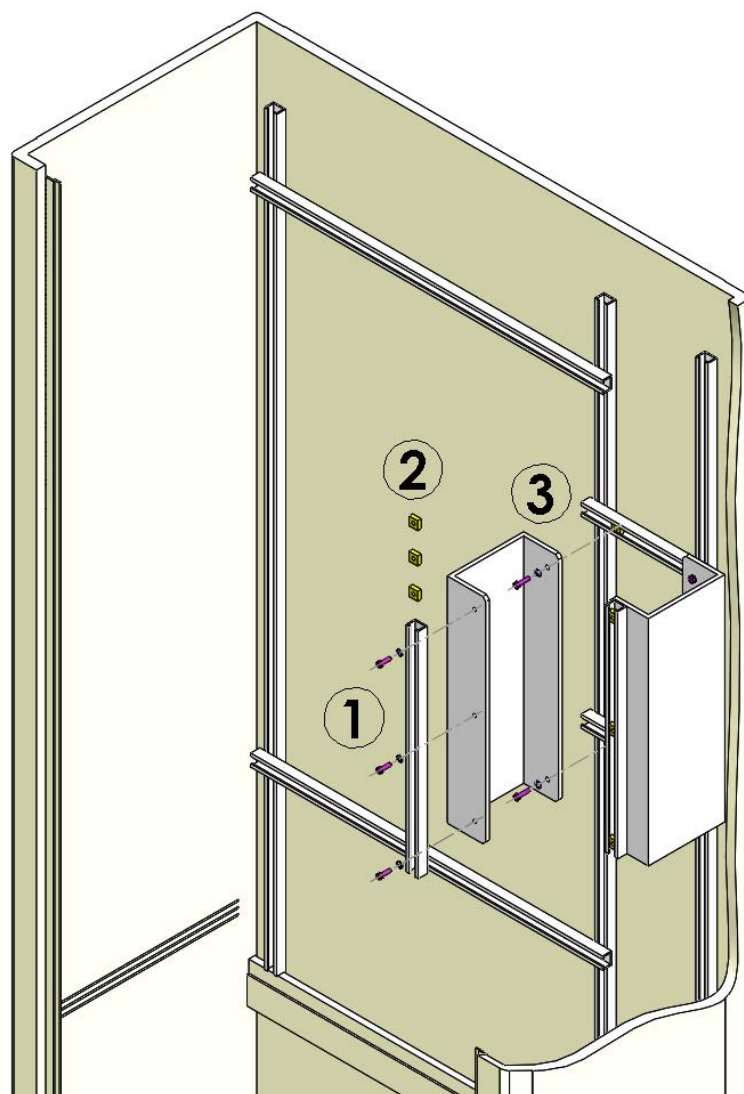

1 – MONTAGE DES RAILS VERTICAUX SUR LES REHAUSSES :

Fixer les 2 rails en C sur les 2 rehausse avec les 6 vis TC M5x16 et 6 rondelles AZ5 fournies avec ce kit.

2 – MISE EN PLACE DES ECROUS COULISSANTS :

Glisser 3 écrous coulissants M5 fournis avec ce kit dans chaque rail vertical (destinés à la fixation de l'AGCP).

3 – MONTAGE DES REHAUSSES DANS L'ARMOIRE :

- Vérifier et régler si nécessaire à 300 mm l'entraxe des 2 rails horizontaux de longueur 200 mm présents dans l'armoire, tout en veillant à respecter une hauteur minimale de 1 m entre l'organe de manœuvre de l'AGCP et le sol fini (conformément à la norme NFC 15-100).
- Fixer les rehausse sur ces rails avec les 4 vis TH M5x16 et 4 rondelles AZ5 fournies avec ce kit (les visser dans les écrous coulissants M5 présents dans les rails horizontaux).

VUE PARTIELLE DE L'ARMOIRE N° ENEDIS 6980235

4 – MONTAGE DE L'AGCP :

Fixer l'AGCP sur les rails verticaux à l'aide de sa visserie et des écrous coulissants M5 précédemment insérés dans les rails.
Réaliser la liaison de l'AGCP à l'interrupteur sectionneur du coffret HN 62-S-19 avec des câbles unipolaires souples HO7 RN-F (NF C 32-102-4).

ARMOIRE POUR BRANCHEMENT A PUISSANCE SURVEILLEE

Spécification technique : Enedis-CDC-Armoire BRT Puissance surveillée

IL EST CONSEILLE DE LIRE ATTENTIVEMENT LA NOTICE AVANT DE PROCEDER A L'INSTALLATION DU MATERIEL.

Note : Ce matériel doit être installé par du personnel compétent et familier tant avec l'équipement qu'avec les règles de consignation. Cette notice ne peut en aucun cas se substituer à tout stage ou expérience relevant des consignes de sécurité.

Important : S'assurer que les règles d'exploitation sont respectées et notamment les prescriptions de la NF C14-100. Cette notice ne concerne que les principales étapes de l'installation du matériel sur des câbles hors tension. Les montages sous tension sont effectués sous la responsabilité du donneur d'ordre, dans le respect des règles en vigueur, notamment celles des CET-BT et des instructions UTE 18-510.

ARMOIRE POUR BRANCHEMENT A PUISSANCE SURVEILLEE

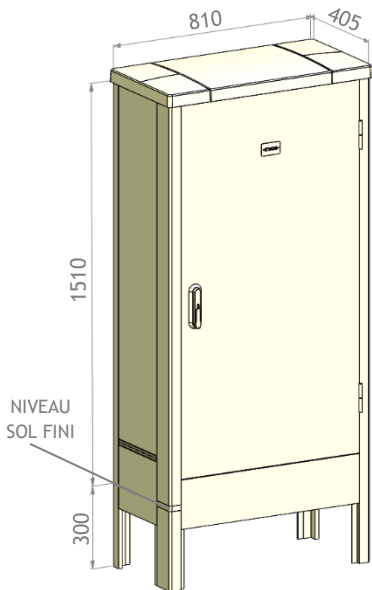

Cette armoire permet l'intégration du matériel de comptage pour réaliser un branchement individuel à puissance surveillée de 37 à 250 kVA :

- Armoire de Branchement à puissance surveillé pour AGCP (Appareil Général de Coupure/Protection)
- Branchement de 100 A à 400 A

Produit	Enedis	Seifel
Armoire BPS vide pour AGCP	69 80 235	29728

Option - équipement		
Coffret BPS Type 2 400A	69 88 945	81588
Kit radiateur pour armoire BPS	-	80489
Kit réhausse pour AGCP 100/400A	-	80469
Kit AGCP + liaison 4 câbles souples	-	Voir p.3
Kit liaison 4 câbles souples	-	Voir p.3
Serrure porte	-	Voir p.4



Manipuler l'armoire sans sa palette uniquement lors de sa pose

SCELLEMENT AU SOL

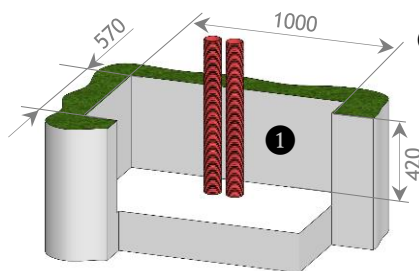

- 1 Réaliser une fouille centrée autour des gaines de dimensions minimum : 1000 mm x 570 mm x 420 mm.

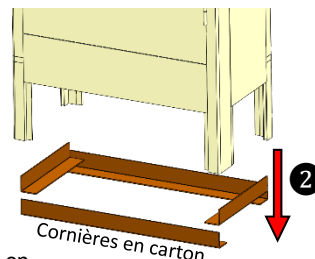

- 2 Avant de procéder à l'installation de l'armoire, retirer les cornières en carton utilisées pour renforcer les pieds durant la phase de transport.

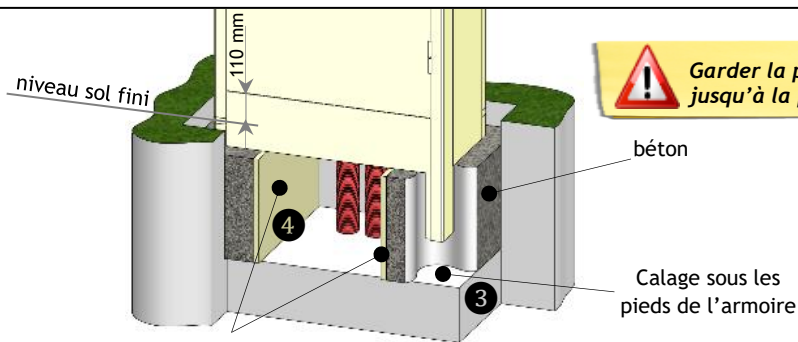

! Garder la porte fermée jusqu'à la prise du béton

Coffrage pour retenue du béton

- 3 Mettre de niveau l'armoire porte fermée en la calant convenablement afin qu'elle reste stable lors du coulage du béton. Respecter la hauteur de 110 mm entre le niveau de sol fini identifié par l'étiquette et le dessous de la porte.
- 4 Réaliser un coffrage aux dimensions adaptées à la fouille en tenant compte du niveau de sol fini (identifié par 2 étiquettes).

Note : Si le fourreau est de \varnothing supérieur à 50 mm, obturer l'ouverture avec du plâtre.

POSE EN APPLIQUE SUR RADIER BETON (Optionnel) → Réf. SEIFEL : 80489

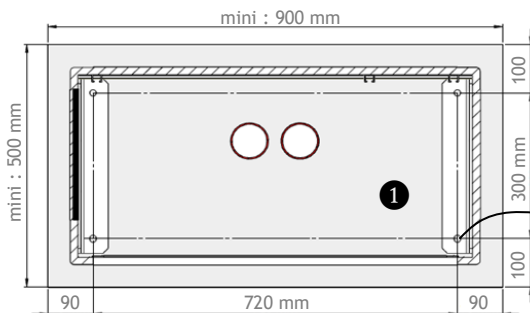

- 1 Réaliser un radier béton de dimensions minimum : 900 mm x 500 mm.

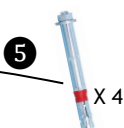

- 2 Scier les 4 pieds au niveau du bas des parois de l'armoire.
- 3 Mettre l'armoire à niveau en la calant afin qu'elle reste stable.
- 4 Visser les 2 cornières alu sur les côtés intérieurs de l'armoire à l'aide des 16 vis pour plastique 4 x 20 (vis et embout fournis).

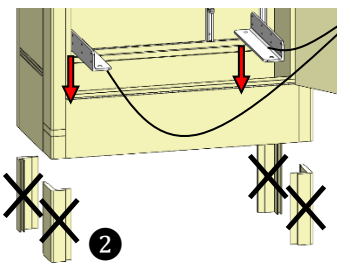

- 5 Percer les 4 points de fixations avec un foret de $\varnothing 12$ mm à une profondeur de 100 mm. Nettoyer les perçages et insérer les 4 chevilles fournies au marteau. Serrer les écrous pour fixer l'armoire.

FIXATION DU COFFRET BPS 69 88 945 → Réf. SEIFEL : 81588

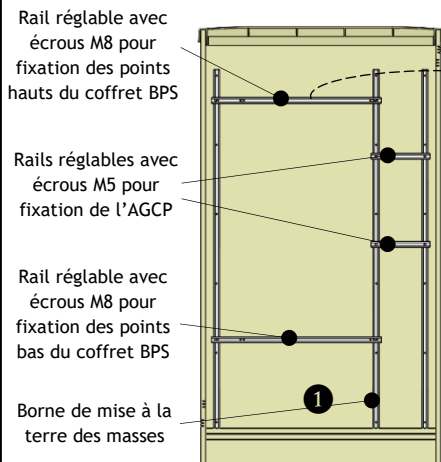

Choix de la vis M8 en fonction de l'épaisseur à fixer :

- 3 à 6 mm → Vis M8 - long. 16 mm
- 6 à 12 mm → Vis M8 - long. 25 mm
- 12 à 20 mm → Vis M8 - long. 30 mm

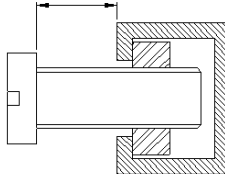

Note : L'axe de la poignée de manœuvre de l'interrupteur-sectionneur à coupure visible doit être situé à une hauteur minimale de 400 mm par rapport au bas de l'armoire (hauteur sol fini).

- ① Effectuer la mise à la terre des rails métalliques à l'aide de la borne montée en partie basse.

KIT REHAUSSE POUR AGCP 100/400A (Optionnel) → Réf. SEIFEL : 80469

- ① Fixer les 2 rails en C sur les 2 rehausse avec les 6 vis TC M5 x 16 et 6 rondelles (fournies).
- ② Ajuster la distance entre les rehausse en fonction de l'entraxe des fixations de l'AGCP et les fixer avec les 4 vis TH M5 x 16 et 4 rondelles (fournies).

Note : Régler, si nécessaire, à 300 mm l'entraxe des deux rails horizontaux tout en respectant une hauteur minimale de 1 m entre l'organe de manœuvre de l'AGCP et le sol fini (conformément à la norme NF C 15-100).

- ③ Glisser 3 écrous coulissants M5 (fournis) dans chaque rail vertical destinés à la fixation de l'AGCP.

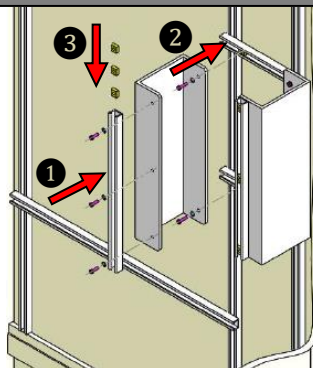

KIT DE LIAISON 4 CABLES SOUPLES AGCP / SECTIONNEUR (Optionnel)

Kit AGCP + liaison 4 câbles souples	Seifel
Kit AGCP 100A différentiel + liaison 4 câbles souples 50 ²	80470
Kit AGCP 160A différentiel + liaison 4 câbles souples 50 ²	80474
Kit AGCP 240A différentiel + liaison 4 câbles souples 70 ²	80475
Kit AGCP 400A différentiel + liaison 4 câbles souples 150 ²	80476

Kit liaison 4 câbles souples	Seifel
Liaison 4 câbles souples 200A – 50 ²	29965
Liaison 4 câbles souples 250A – 70 ²	29966
Liaison 4 câbles souples 400A – 150 ²	29967

Note : Se référer aux notices du coffret de branchement à puissance surveillée et de l'AGCP pour les couples de serrage.

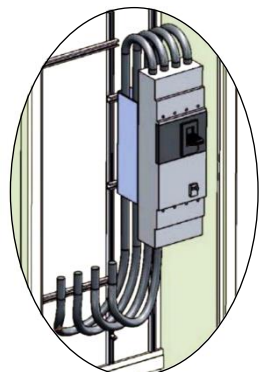

RACCORDEMENT RESEAU / CLIENT

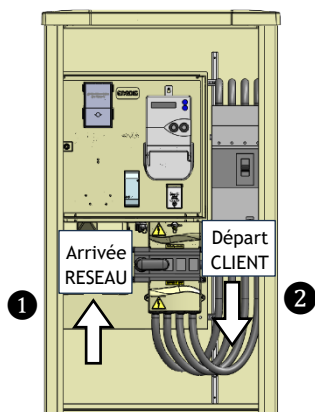

- 1 Raccorder l'arrivée RESEAU en suivant les instructions de la notice du coffret BPS.
- 2 Raccorder le départ CLIENT.

SERRURE PORTE (Optionnel)

Serrures	Seifel
Demi cylindre européen rectangle	45029
Demi cylindre européen + 2 clés : CP ENEDIS 30X10 C 2 CL	
Région BRE (Dépt. 22-29-35-56)	45030
Région PDL (Dépt. 44-49-53-72-85)	45031
Région PCH (Dépt. 16-17-79-86)	45032
Région NPC (Dépt. 59-62)	45033
Région NOR (Dépt. 14-27-50-61-76)	45034
Région PIC (Dépt. 02-60-80)	45035
Région IFE (Dépt. 77-91-93-94)	45036
Région IFO (Dépt. 78-92-95)	45037
Région PAR (Dépt. 75)	45038
Région AFC (Dépt. 25-39-67-68-70-90)	45039
Région CAR (Dépt. 08-10-51-52)	45040
Région LOR (Dépt. 54-55-57-88)	45041
Région AQN (Dépt. 24-33-47)	45042
Région MPS (Dépt. 09-31-32)	45043
Région NMP (Dépt. 12-46-48-81-82)	45044
Région PYL (Dépt. 40-64-65)	45045
Région AUV (Dépt. 03-15-43-63)	45046
Région CEN (Dépt. 18-28-36-37-41-45)	45047
Région LIM (Dépt. 19-23-87)	45048
Région ALP (Dépt. 38-73-74)	45049
Région BRG (Dépt. 21-58-71-89)	45050
Région SIR (Dépt. 01-07-26-42-69)	45051
Région CAZ (Dépt. 06-83-2A-2B)	45052
Région LRO (Dépt. 11-30-34-66)	45053
Région PAS (Dépt. 04-05-13-84)	45054
Secteur DOM	45055

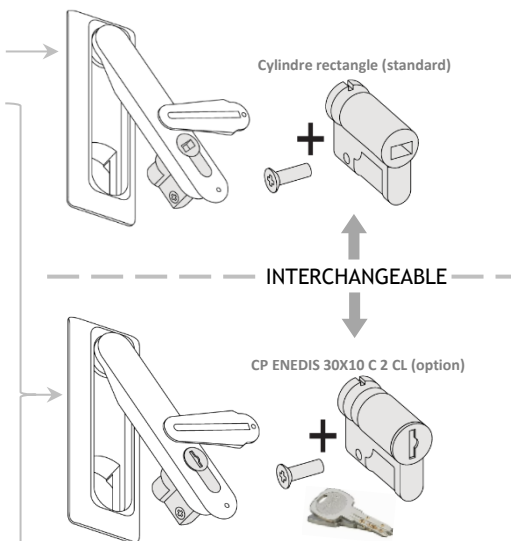

Note : Panneton à régler à 3 heures avant montage (picots de réglage)

DEPOSE ET FIN DE VIE

En fin de vie, l'armoire est facilement démontable à l'aide d'outils traditionnels et chaque élément peut être isolé pour permettre un tri avant recyclage.