

NOTICE DE MONTAGE
KIT REHAUSSE AGCP DESTINE A L'ARMOIRE POUR
BRANCHEMENT A PUISSANCE SURVEILLEE N° ENEDIS 6980235

| CODE ARTICLE SEIFEL | DESCRIPTIF |
|---------------------|---|
| 80469 | Kit réhausse pour toute la gamme d'AGCP de 100 à 400A |

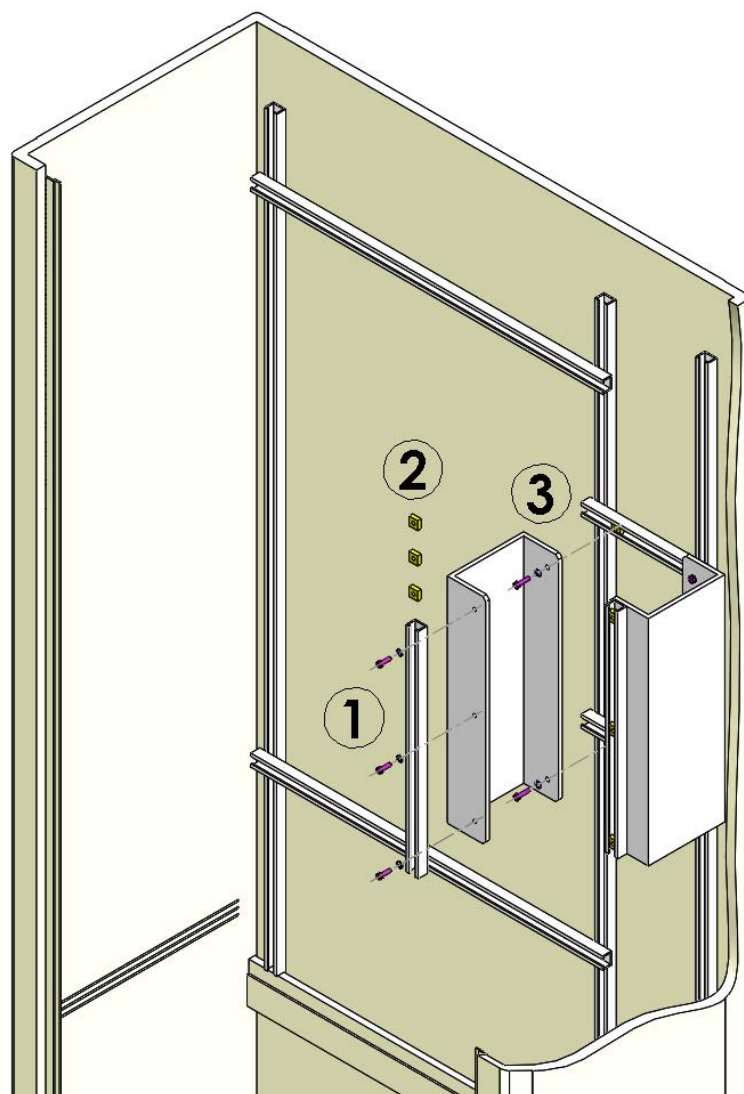

1 – MONTAGE DES RAILS VERTICAUX SUR LES REHAUSSES :

Fixer les 2 rails en C sur les 2 rehausse avec les 6 vis TC M5x16 et 6 rondelles AZ5 fournies avec ce kit.

2 – MISE EN PLACE DES ECROUS COULISSANTS :

Glisser 3 écrous coulissants M5 fournis avec ce kit dans chaque rail vertical (destinés à la fixation de l'AGCP).

3 – MONTAGE DES REHAUSSES DANS L'ARMOIRE :

- Vérifier et régler si nécessaire à 300 mm l'entraxe des 2 rails horizontaux de longueur 200 mm présents dans l'armoire, tout en veillant à respecter une hauteur minimale de 1 m entre l'organe de manœuvre de l'AGCP et le sol fini (conformément à la norme NFC 15-100).
- Fixer les rehausse sur ces rails avec les 4 vis TH M5x16 et 4 rondelles AZ5 fournies avec ce kit (les visser dans les écrous coulissants M5 présents dans les rails horizontaux).

VUE PARTIELLE DE L'ARMOIRE N° ENEDIS 6980235

4 – MONTAGE DE L'AGCP :

Fixer l'AGCP sur les rails verticaux à l'aide de sa visserie et des écrous coulissants M5 précédemment insérés dans les rails.
Réaliser la liaison de l'AGCP à l'interrupteur sectionneur du coffret HN 62-S-19 avec des câbles unipolaires souples HO7 RN-F (NF C 32-102-4).

COFFRET DE BRANCHEMENT A PUISSANCE SURVEILLEE

Spécification technique : Enedis-Spec-Coffret Brt PS

IL EST CONSEILLE DE LIRE ATTENTIVEMENT LA NOTICE AVANT DE PROCEDER A L'INSTALLATION DU MATERIEL

Note : Ce matériel doit être installé par du personnel compétent et familier tant avec l'équipement qu'avec les règles de consignation. Cette notice ne peut en aucun cas se substituer à tout stage ou expérience relevant des consignes de sécurité.

Important : S'assurer que les règles d'exploitation sont respectées et notamment les prescriptions de la NF C14-100. Cette notice ne concerne que les principales étapes de l'installation du matériel sur des câbles hors tension. Les montages sous tension sont effectués sous la responsabilité du donneur d'ordre, dans le respect des règles en vigueur, notamment celles des CET-BT et des instructions UTE 18-510.

CARACTERISTIQUES DES BORNES DE RACCORDEMENT

✓ **Capacités raccordement Borne d'Arrivée :**

- 50 à 150mm² aluminium câblé suivant NF C 33-209
- 50 à 240mm² aluminium câblé suivant NF C 33-210
- 50 à 240mm² aluminium câblé suivant NF C 32-321
- 50 à 240mm² cuivre câblé suivant NF C 32-321
- 50 à 240mm² alu. câblé suivant H-M24-2007-03199-FR

✓ **Capacités raccordement Inter-Sectionneur :**

- 50 à 240mm² alu. câblé suivant NF C 32-321
- 50 à 240mm² cuivre câblé suivant NF C 32-321

GAMME BPS 400A

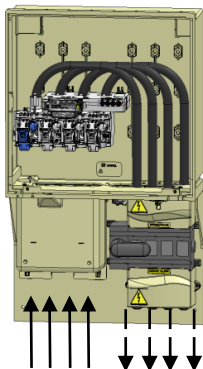

Type 1
Enedis : 69 88 904
SEIFEL : 80428

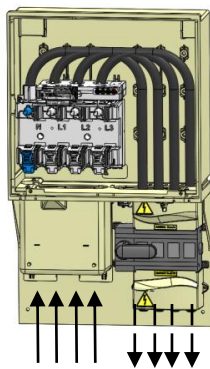

Type 2
Enedis : 69 88 914
SEIFEL : 80432

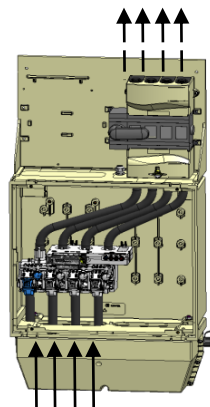

Type 3
Enedis : 69 88 924
SEIFEL : 80435



Type 4
Enedis : 69 88 934
SEIFEL : 80437

NOUVEAUTE



Sortie RJ45 – TIC
du compteur

Sortie optionnelle antenne du modem

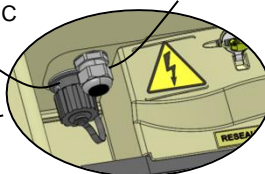

DESCRIPTIF PLATINE DE COMPTAGE 500A/5A - 0,2S Etendue

➤ **Platine Mono Calibre** => pas de changement de calibre (calibre unique de 0 à 500A)

① Mise en court-circuit automatique des secondaires lors de l'ouverture du capot.

Enlever le shunt et raccorder le faisceau I que si l'extrémité côté porte est connectée au compteur.

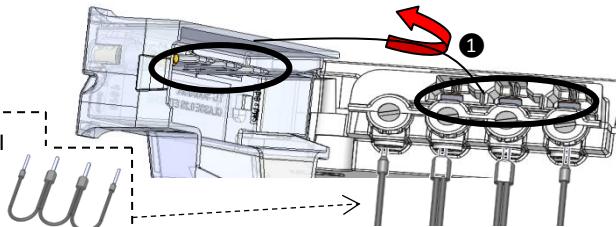

L'ouverture du capot est obligatoire lors d'un changement de compteur

Si nécessaire,
Couple de serrage :
2 N.m

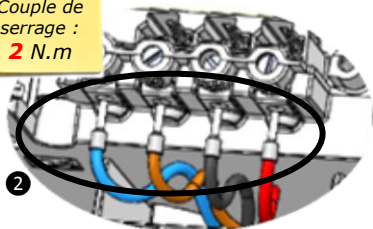

② Plot de raccordement vers la boîte I et compteur PME PMI. Si nécessaire, possibilité d'intervenir en toute sécurité pour changer l'ordre I1, I2 et I3 (champs tournants).

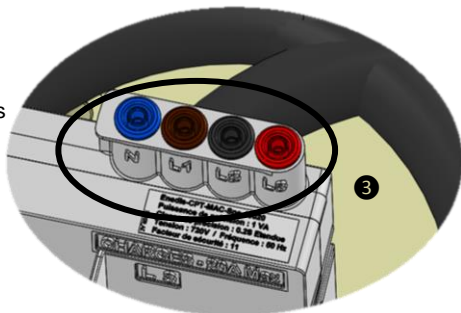

③ Plot de charges Ø 4mm (les extrémités sont raccordées à l'interrupteur sectionneur). Ces plots permettent de connecter une charge de 20A max pour vérifier le fonctionnement du compteur. A utiliser lors de la mise en service de l'installation ou pour les opérations de maintenance.

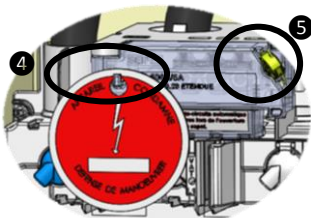

④ Accroche pour macaron C11

⑤ Plombage du capot platine de comptage.

RECOMMANDATION ACCES VIS POUR CABLES DE PUISSANCE

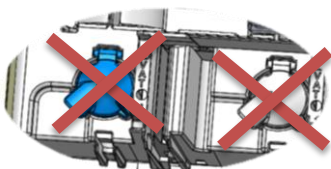

Ne pas dévisser les 4 liaisons de puissance qui sont assemblées à un couple précis en usine.

➤ L'accès à ces vis n'est nécessaire qu'en cas de maintenance de la platine de comptage

1 – FIXATION DU COFFRET BPS

Coffret Type 1, 2 ou 4 :

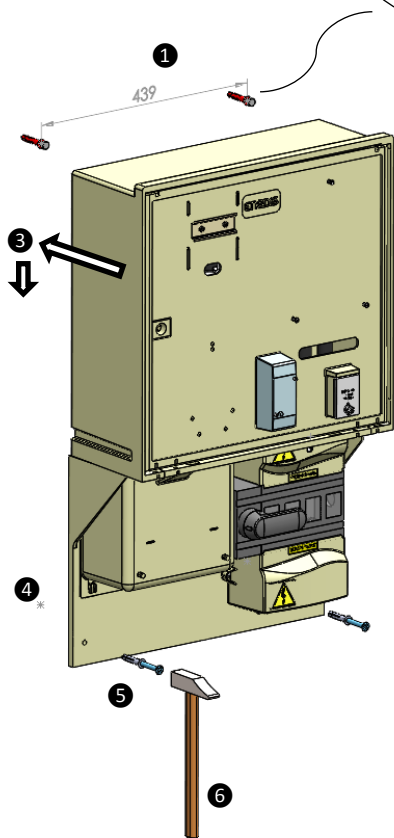

Coffret Type 3 :

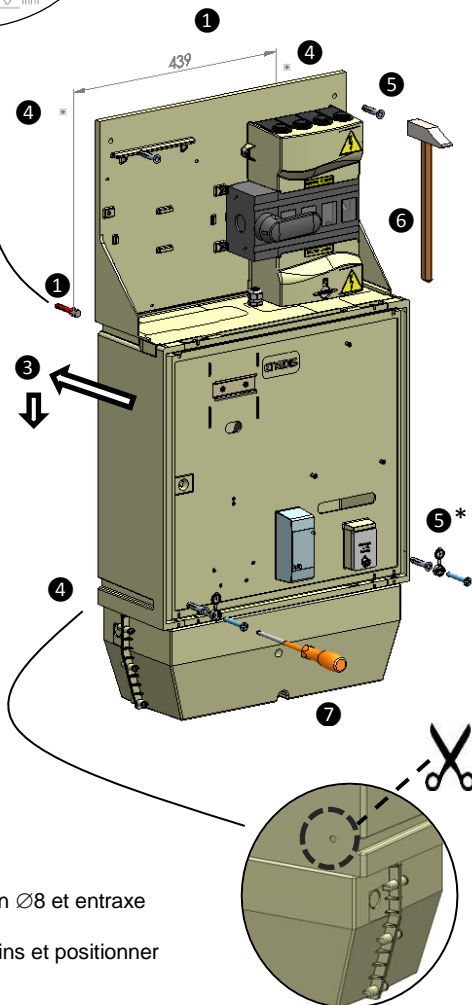

① Percer dans le support les 2 trous de fixation haut à un $\varnothing 8$ et entraxe de 439mm.

② Mettre en place les 2 chevilles prévues pour murs pleins et positionner les 2 vis avec un dépassement du mur de 7 à 10mm.

③ Suspendre le coffret aux 2 vis en place sur le mur.

④ Percer le mur à un $\varnothing 8$, directement au travers de la platine plastique et à une profondeur de 50 mm mini.

⑤ Engager les chevilles à frapper dans la maçonnerie au travers de la platine.

⑤ * Dans le cas du coffret Type 3, placer un cache vis entre la cheville et la vis pour assurer la Classe 2.

⑥ Frapper au marteau sur la tête de vis jusqu'en butée sur la platine

⑦ Visser les 2 vis puis fermer les cache vis.

2 – RACCORDEMENT DES CONDUCTEURS ARRIVEES

Si réutilisation,
Couple de serrage :
45 N.m

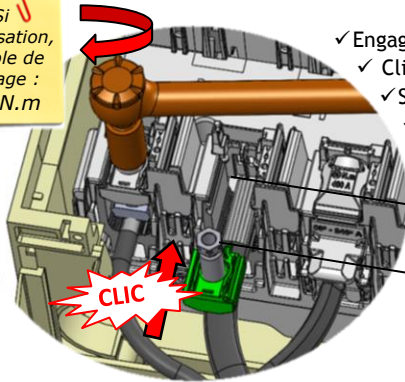

- ✓ Engager le conducteur dénudé sur 45mm jusqu'en butée.
- ✓ Clipper le coulisseau dans la borne de raccordement.
- ✓ Serrer la vis jusqu'à rupture de la tête fusible.
- ✓ Fermer le capot du coulisseau.

Longueur de dénudage :
45 mm

45 mm

3 – RACCORDEMENT DES CONDUCTEURS DEPART CLIENT

- ✓ Couper le passe câble au diamètre des câbles de départ.
- ✓ Engager le câble dans le passe câble.
- ✓ Serrer les vis avec une douille de 15 au couple de 30 N.m en ayant les cosses le plus verticale possible.
- ✓ Placer le capot inter sectionneur en contrôlant la bonne mise en place des passes câbles.
- ✓ Visser les deux vis de fixation du capot.

Couple de serrage :
30 N.m

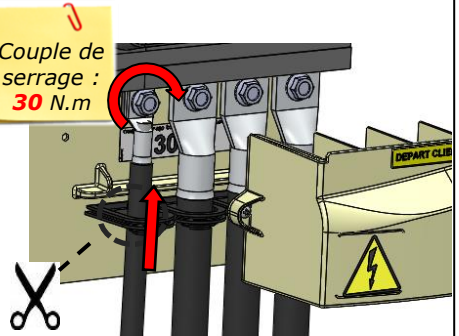

4 – MISE EN SERVICE DU COMPTEUR

- ✓ Raccorder le modem et le compteur PME/PMI.
- ✓ Effectuer une simulation de charge à l'aide des quatre plots Ø 4mm présents sur la platine de comptage pour finaliser l'installation du coffret.

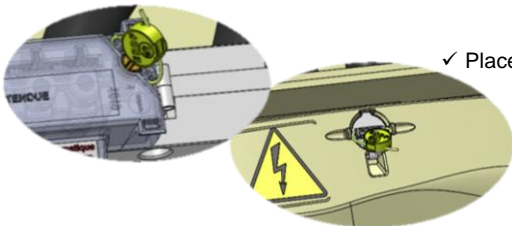

- ✓ Placer un scellé sur le capot platine de comptage, sur le capot Réseau Enedis de l'inter sectionneur, la boîte d'essai U, le compteur et aux deux extrémités de la porte.

5 – ELIMINATION DU PRODUIT

En fin de vie, le coffret est facilement démontable à l'aide d'outils traditionnels et chaque élément peut être isolé. Les pièces en matériau synthétique sont identifiées d'une marque de leur famille d'appartenance pour permettre un tri éventuel avant recyclage.

Porte BPS



Schéma Electrique Coffret BPS

ARMOIRE POUR BRANCHEMENT A PUISSANCE SURVEILLEE

Spécification technique : Enedis-CDC-Armoire BRT Puissance surveillée

IL EST CONSEILLE DE LIRE ATTENTIVEMENT LA NOTICE AVANT DE PROCEDER A L'INSTALLATION DU MATERIEL.

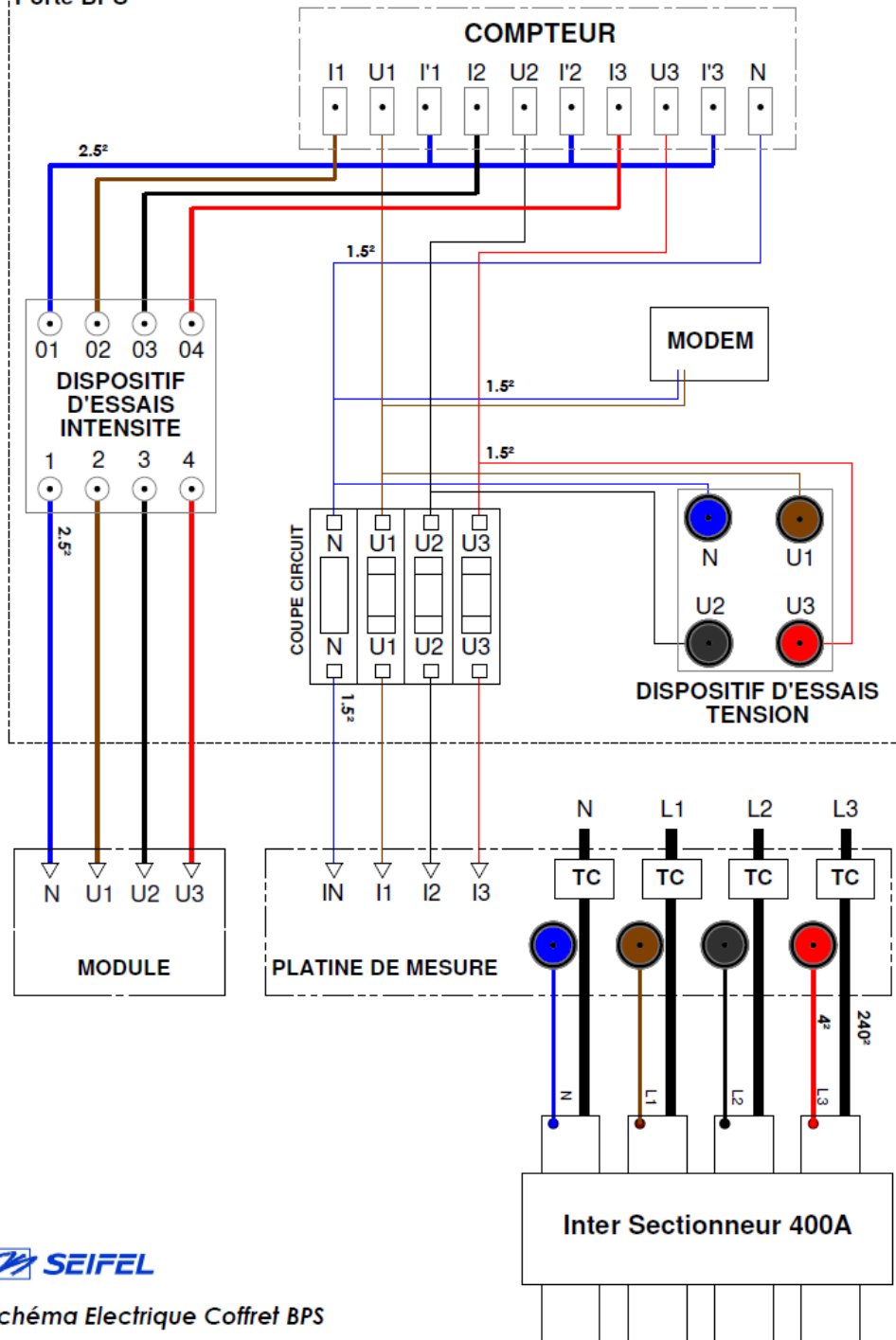
Note : Ce matériel doit être installé par du personnel compétent et familier tant avec l'équipement qu'avec les règles de consignation. Cette notice ne peut en aucun cas se substituer à tout stage ou expérience relevant des consignes de sécurité.

Important : S'assurer que les règles d'exploitation sont respectées et notamment les prescriptions de la NF C14-100. Cette notice ne concerne que les principales étapes de l'installation du matériel sur des câbles hors tension. Les montages sous tension sont effectués sous la responsabilité du donneur d'ordre, dans le respect des règles en vigueur, notamment celles des CET-BT et des instructions UTE 18-510.

ARMOIRE POUR BRANCHEMENT A PUISSANCE SURVEILLEE

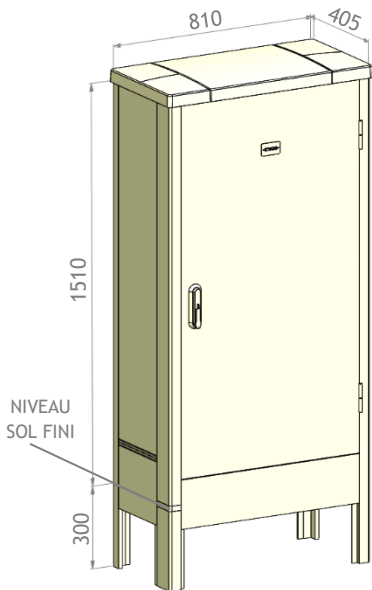

Cette armoire permet l'intégration du matériel de comptage pour réaliser un branchement individuel à puissance surveillée de 37 à 250 kVA :

- Armoire de Branchement à puissance surveillé pour AGCP (Appareil Général de Coupure/Protection)
- Branchement de 100 A à 400 A

| Produit | Enedis | Seifel |
|----------------------------|-----------|--------|
| Armoire BPS vide pour AGCP | 69 80 235 | 29728 |

| Option - équipement | | |
|-------------------------------------|-----------|----------|
| Coffret BPS Type 2 400A | 69 88 945 | 81588 |
| Kit radiateur pour armoire BPS | - | 80489 |
| Kit réhausse pour AGCP 100/400A | - | 80469 |
| Kit AGCP + liaison 4 câbles souples | - | Voir p.3 |
| Kit liaison 4 câbles souples | - | Voir p.3 |
| Serrure porte | - | Voir p.4 |



Manipuler l'armoire sans sa palette uniquement lors de sa pose

SCELLEMENT AU SOL

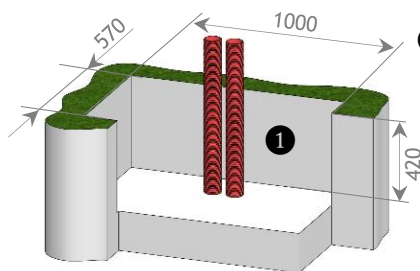

- ① Réaliser une fouille centrée autour des gaines de dimensions minimum : 1000 mm x 570 mm x 420 mm.

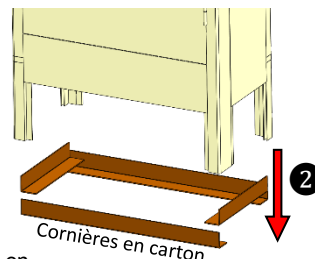

- ② Avant de procéder à l'installation de l'armoire, retirer les cornières en carton utilisées pour renforcer les pieds durant la phase de transport.

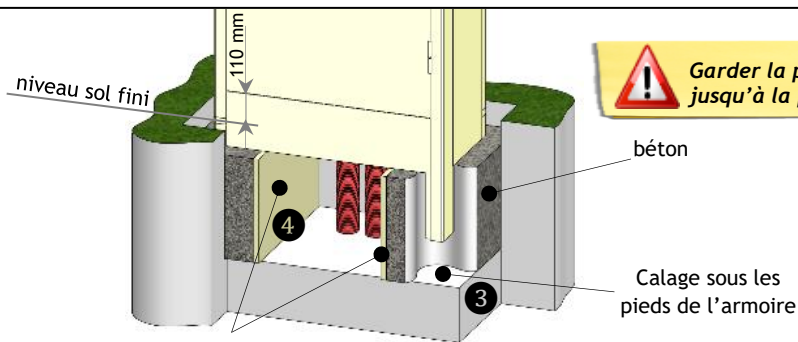

! Garder la porte fermée jusqu'à la prise du béton

Coffrage pour retenue du béton

- 3 Mettre de niveau l'armoire porte fermée en la calant convenablement afin qu'elle reste stable lors du coulage du béton. Respecter la hauteur de 110 mm entre le niveau de sol fini identifié par l'étiquette et le dessous de la porte.
- 4 Réaliser un coffrage aux dimensions adaptées à la fouille en tenant compte du niveau de sol fini (identifié par 2 étiquettes).

Note : Si le fourreau est de \varnothing supérieur à 50 mm, obturer l'ouverture avec du plâtre.

POSE EN APPLIQUE SUR RADIER BETON (Optionnel) → Réf. SEIFEL : 80489

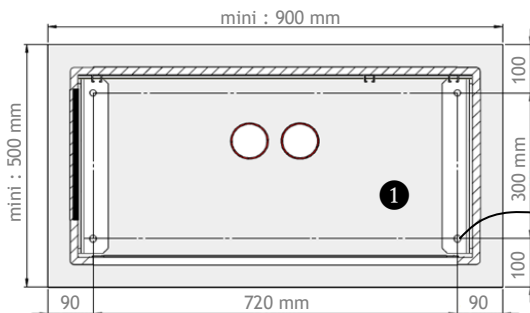

- 1 Réaliser un radier béton de dimensions minimum : 900 mm x 500 mm.

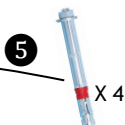

- 2 Scier les 4 pieds au niveau du bas des parois de l'armoire.
- 3 Mettre l'armoire à niveau en la calant afin qu'elle reste stable.
- 4 Visser les 2 cornières alu sur les côtés intérieurs de l'armoire à l'aide des 16 vis pour plastique 4 x 20 (vis et embout fournis).

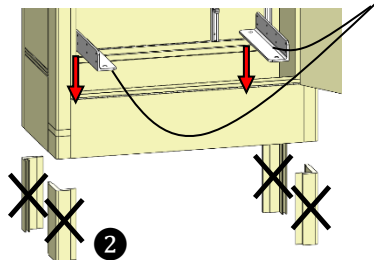

- 5 Percer les 4 points de fixations avec un foret de $\varnothing 12$ mm à une profondeur de 100 mm. Nettoyer les perçages et insérer les 4 chevilles fournies au marteau. Serrer les écrous pour fixer l'armoire.

FIXATION DU COFFRET BPS 69 88 945 → Réf. SEIFEL : 81588

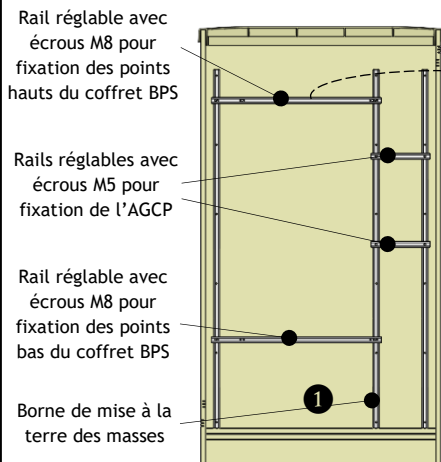

Choix de la vis M8 en fonction de l'épaisseur à fixer :

- 3 à 6 mm → Vis M8 - long. 16 mm
- 6 à 12 mm → Vis M8 - long. 25 mm
- 12 à 20 mm → Vis M8 - long. 30 mm

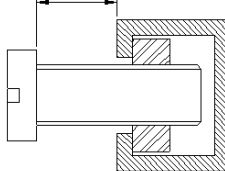

Note : L'axe de la poignée de manœuvre de l'interrupteur-sectionneur à coupure visible doit être situé à une hauteur minimale de 400 mm par rapport au bas de l'armoire (hauteur sol fini).

- ① Effectuer la mise à la terre des rails métalliques à l'aide de la borne montée en partie basse.

KIT REHAUSSE POUR AGCP 100/400A (Optionnel) → Réf. SEIFEL : 80469

- ① Fixer les 2 rails en C sur les 2 rehausse avec les 6 vis TC M5 x 16 et 6 rondelles (fournies).
- ② Ajuster la distance entre les rehausse en fonction de l'entraxe des fixations de l'AGCP et les fixer avec les 4 vis TH M5 x 16 et 4 rondelles (fournies).

Note : Régler, si nécessaire, à 300 mm l'entraxe des deux rails horizontaux tout en respectant une hauteur minimale de 1 m entre l'organe de manœuvre de l'AGCP et le sol fini (conformément à la norme NF C 15-100).

- ③ Glisser 3 écrous coulissants M5 (fournis) dans chaque rail vertical destinés à la fixation de l'AGCP.

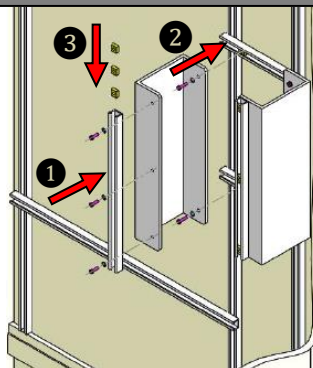

KIT DE LIAISON 4 CÂBLES SOUPLES AGCP / SECTIONNEUR (Optionnel)

| Kit AGCP + liaison 4 câbles souples | Seifel |
|--|--------|
| Kit AGCP 100A différentiel + liaison 4 câbles souples 50 ² | 80470 |
| Kit AGCP 160A différentiel + liaison 4 câbles souples 50 ² | 80474 |
| Kit AGCP 240A différentiel + liaison 4 câbles souples 70 ² | 80475 |
| Kit AGCP 400A différentiel + liaison 4 câbles souples 150 ² | 80476 |

| Kit liaison 4 câbles souples | Seifel |
|--|--------|
| Liaison 4 câbles souples 200A – 50 ² | 29965 |
| Liaison 4 câbles souples 250A – 70 ² | 29966 |
| Liaison 4 câbles souples 400A – 150 ² | 29967 |

Note : Se référer aux notices du coffret de branchement à puissance surveillée et de l'AGCP pour les couples de serrage.

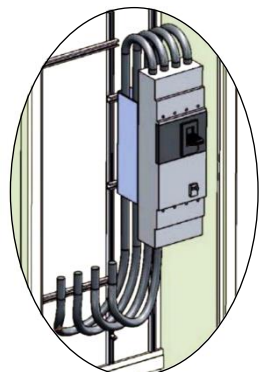

RACCORDEMENT RESEAU / CLIENT

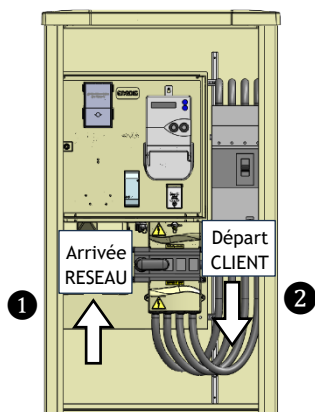

- 1 Raccorder l'arrivée RESEAU en suivant les instructions de la notice du coffret BPS.
- 2 Raccorder le départ CLIENT.

SERRURE PORTE (Optionnel)

| Serrures | Seifel |
|---|--------|
| Demi cylindre européen rectangle | 45029 |
| Demi cylindre européen + 2 clés : CP ENEDIS 30X10 C 2 CL | |
| Région BRE (Dépt. 22-29-35-56) | 45030 |
| Région PDL (Dépt. 44-49-53-72-85) | 45031 |
| Région PCH (Dépt. 16-17-79-86) | 45032 |
| Région NPC (Dépt. 59-62) | 45033 |
| Région NOR (Dépt. 14-27-50-61-76) | 45034 |
| Région PIC (Dépt. 02-60-80) | 45035 |
| Région IFE (Dépt. 77-91-93-94) | 45036 |
| Région IFO (Dépt. 78-92-95) | 45037 |
| Région PAR (Dépt. 75) | 45038 |
| Région AFC (Dépt. 25-39-67-68-70-90) | 45039 |
| Région CAR (Dépt. 08-10-51-52) | 45040 |
| Région LOR (Dépt. 54-55-57-88) | 45041 |
| Région AQN (Dépt. 24-33-47) | 45042 |
| Région MPS (Dépt. 09-31-32) | 45043 |
| Région NMP (Dépt. 12-46-48-81-82) | 45044 |
| Région PYL (Dépt. 40-64-65) | 45045 |
| Région AUV (Dépt. 03-15-43-63) | 45046 |
| Région CEN (Dépt. 18-28-36-37-41-45) | 45047 |
| Région LIM (Dépt. 19-23-87) | 45048 |
| Région ALP (Dépt. 38-73-74) | 45049 |
| Région BRG (Dépt. 21-58-71-89) | 45050 |
| Région SIR (Dépt. 01-07-26-42-69) | 45051 |
| Région CAZ (Dépt. 06-83-2A-2B) | 45052 |
| Région LRO (Dépt. 11-30-34-66) | 45053 |
| Région PAS (Dépt. 04-05-13-84) | 45054 |
| Secteur DOM | 45055 |

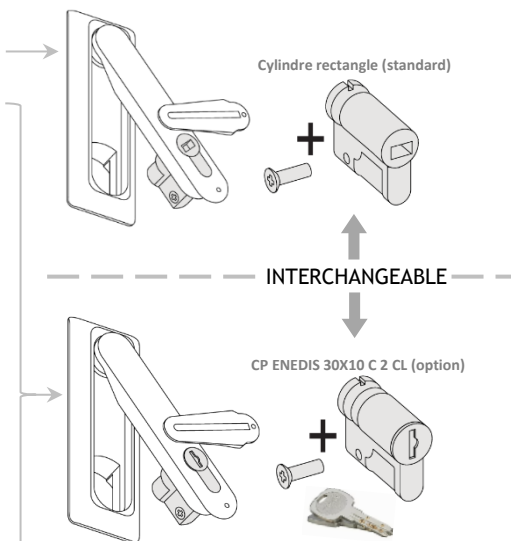

Note : Panneton à régler à 3 heures avant montage (picots de réglage)

DEPOSE ET FIN DE VIE

En fin de vie, l'armoire est facilement démontable à l'aide d'outils traditionnels et chaque élément peut être isolé pour permettre un tri avant recyclage.